

Montagehandleiding Fitting instruction Anbauanweisung Description de montage Instrucciones de montaje Montagevejledning Monteringsveiledning Monteringshandleiding	Nissan Patrol GR(Y61) 12/1997-	Typegoedkeuringsnr. Prüfungsnr. Approval number Numéro d'homologation Homologación de tipo nº Nr. typegodkendelse Typegodkjennelsesnummer Typgodkännandenummer	Max. toegestaan voertuiggewicht Zul. Kfz.-Gesamtgewicht Max. permissible weight towing vehicle Poids max. autorisé du véhicule Peso máximo admisible del vehículo Højst tilladte køretøjsvægt Maks. tillatt kjøretøyvekt Max. tillåten dragvikt	Max. massa a.h.w. Max. Anhängelast Max. trailer weight Poids tractable maxi Peso máximo de arrastre Maksimal påhængsvægt Maks. masse tilhængsvækt Max. släpvagnsvikt	Max. verticale last Max. Stützlast Max. nose weight charge verticale maxi Carga vertical máxima Maksimal lodret last Maks. vertikal last Max. kultryk	Dwaarde D Wert D value valeur de D Valor D D-værdi D-verdi D-värde	<table border="1"> <tr> <td>NL</td> <td>D</td> <td>GB</td> <td>N</td> </tr> <tr> <td>F</td> <td>E</td> <td>DK</td> <td>S</td> </tr> </table>	NL	D	GB	N	F	E	DK	S
	NL	D	GB	N											
F	E	DK	S												
TYPE: 024261	e4*94/20*1396*00	3165 kg	3500 kg	140 kg	16,3 kN	(c) BOSAL 05-07-1999									

Raadpleeg uw dealer voor de max. massa die uw wagen mag trekken.

Die maximale Anhängelast ihres Fahrzeuges können Sie im Fahrzeugschein oder im Benutzerhandbuch nachlesen.

For the max. trailer weight of your car please refer to the owner's manual or your car homologation documents.

Pour connaître le poids maxi remorquable pour votre voiture consulter la notice d'utilisation de votre voiture ou la carte grise.

Consulte a su distribuidor sobre el peso máximo que puede remolcar su vehículo.





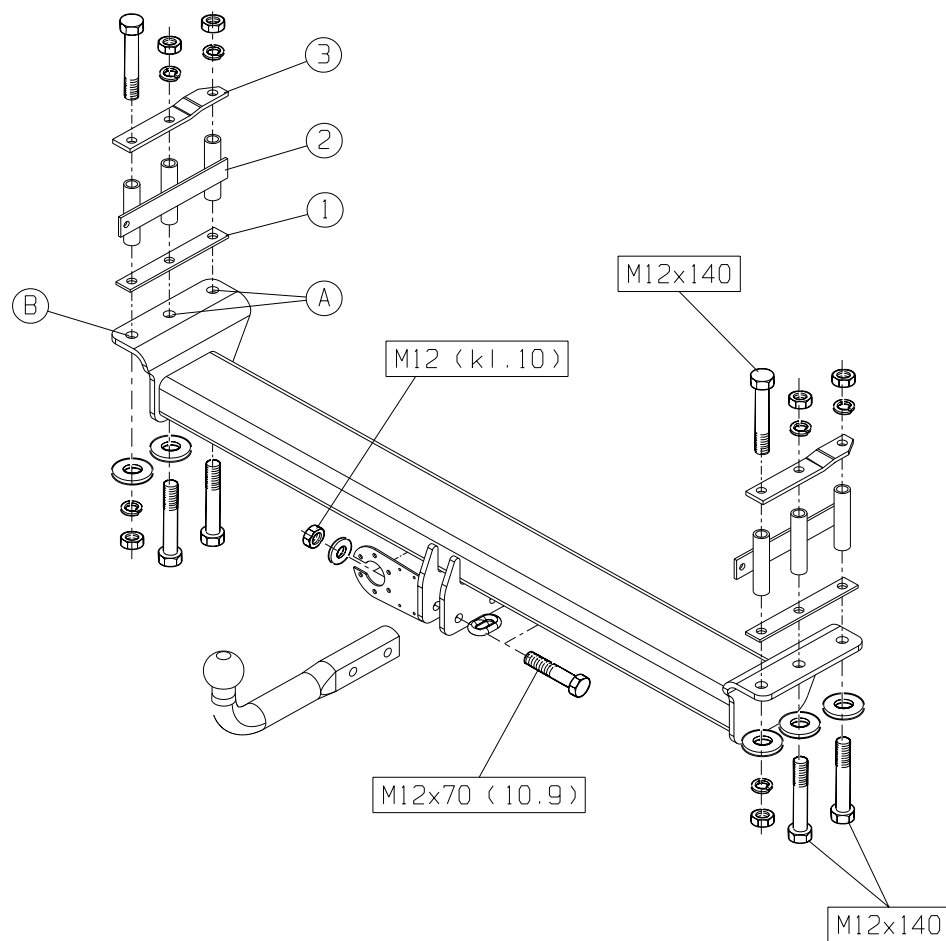

Deres forhandler vil kunne oplyse Dem om den højst tilladte vægt efter Deres køretøj.

Ta kontakt med forhandleren angående den maksimale vekt som bilen kan trekke.

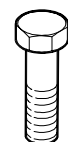
Se handboken eller registreringsbevis för max släpvagnsvikt för din bil.



Meegeleverde onderdelen
Mitgelieferte Befestigungsteile
Provided parts
Materiel de fixation joint
Piezas incluidas
Medfølgende komponenter
vedlagt festemateriell
Medföljande komponenter

	6x	M12x140		6x	M12
	2x	M12x70 (10.9)			
	6x	M12		2x	M12
	2x	M12 (kl.10)		6x	M12

024261 MONTAGEHANDLEIDING

1. Meegeleverde onderdelen en bevestigingsmaterialen van de trekhaak verwijderen. Eventueel aanwezige kit ter plaatse van de bevestigingspunten verwijderen.
2. Demonteer links en rechts de bumper- en binnenbumperdelen.
3. Monteer de contraplatten "1" t.p.v. de gaten "A" aan de onderzijde van de chassisbalken en afstandsbussen "2" **in** de chassisbalken m.b.v. 4 bouten M12x140 en moeren.
4. Boor t.p.v. de gaten "B" een gat door de chassisbalken van \varnothing 12 mm. Gebruik hiervoor contrastrip "1" en afstandsbuis "2" als boormal.
5. Demonteer het geheel en boor de gaten "B" op naar \varnothing 13 mm.
6. Plaats t.p.v. de gaten "A" en "B" de contrastrippen "3" **op** de bovenzijde van de chassisbalken, afstandsbussen "2" **in** de chassisbalken, contrastrippen "1" en de onderhaak aan de onderzijde van het chassis en monteer het geheel af m.b.v. 6 bouten M12x140, carrosserieringen, veerringen en moeren.
7. Monteer de kogel m.b.v. 2 bouten M12x70 (10.9), sluitringen en zelfborgende moeren (kl.10).
8. Zet de trekhaak vast. Hierbij de volgende aanhaalmomenten hanteren:
M12 - 79 Nm
M12 (10.9) - 117 Nm
Het is noodzakelijk om na ca. 1000 km gebruik de boutverbindingen na te trekken (volgens gegeven aanhaalmomenten).
9. Monteer links en rechts de bumper- en bumperbinnendelen terug.
10. Bosal kan niet aansprakelijk worden gesteld voor enig gebrek in het produkt zoals veroorzaakt door de schuld of door welk onoordeelkundig gebruik ook van de gebruiker of een persoon voor wie hij aansprakelijk is (art. 185, lid 2 N.B.W.).

024261 ANBAUANWEISUNG

1. Die Anhängervorrichtung auspacken und die Befestigungsteile auf Vollständigkeit überprüfen. Im Bereich der Befestigungspunkte den Unterbodenschutz entfernen.
2. Den Stoßfänger- und Stoßfängerinnenteile an der linken und rechten Seite demontieren.
3. Die Gegenplatten "1" mit vier Schrauben M12x140 und Muttern an der Unterseite des Chassisrahmens und die Distanzbuchsen "2" **in** den Chassisrahmen (Löcher "A") montieren.
4. Löcher (Position Löcher "B") durch den Chassisrahmen auf \varnothing 12 mm bohren. Gegenplatte "1" und Distanzbuchse "2" als Bohrschablone verwenden.
5. Das Ganze demontieren und die Löcher "B" auf \varnothing 13 mm bohren.
6. Die Gegenplatten "3" **auf** die Oberseite des Chassisrahmens, die Distanzbuchsen "2" **in** den Chassisrahmen, Gegenplatten "1" und den Querträger an der Unterseite des Chassisrahmens (Löcher "A" und "B") legen und mit sechs Schrauben M12x140, Karosseriescheiben, Federringen und Muttern montieren.
7. Die Kugel mit zwei Schrauben M12x70 (10.9), Unterlegscheiben und selbstsichernden Muttern (kl.10) montieren.
8. Die Anhängervorrichtung ausrichten und alle Schrauben mit folgenden Drehmomenten anziehen:
M12 - 79 Nm
M12 (10.9) - 117 Nm
Nach ca. 1000 km die Bolzenverbindungen, wie angegeben, nachziehen.
9. Den Stoßfänger- und Stoßfängerinnenteile an der linken und rechten Seite wieder montieren.
10. Für einen Mangel am Produkt, der durch den Fahrzeughalter oder eine andere Person aufgrund unsachgemäßer Benutzung verursacht wurde, übernimmt Bosal keine Haftung. (art. 185 lid 2 N.B.W.)

024261 FITTING INSTRUCTIONS

1. Unpack the towing bracket and check its contents against the parts list. If necessary, remove the underseal from around the fitting points of the luggage compartment/frame members.
2. Dismount on the RH and LH side the bumper- and inside bumper parts.
3. Mount the backing plates "1" at the holes "A" on the lower- side of the frame members and distance tubes "2" **in** the frame members using 4 M12x140 bolts and nuts.
4. Drill in the position of holes "B" a hole through the frame members to \varnothing 12 mm. Use backing plate "1" and distance tube "2" as drilling jig.
5. Dismount all and drill the holes "B" to \varnothing 13 mm.
6. Place at the holes "A" and "B" the backing plates "3" **on** the upperside of the frame members, distance tubes "2" **in** the frame members, backing plates "1" and the crossbar on the lowerside of the chassis and mount all using 6 M12x140 bolts, large washers, spring washers and nuts.
7. Mount the tow ball using 2 M12x70 (10.9) bolts, plain washers and locking nuts (cl.10).
8. Secure the towbar using a torque-wrench. Torque the bolts as follows:
M12 - 79 Nm
M12 (10.9) - 117 Nm
After about 1000 km use, re-tighten the bolts and nuts to the specified torque.
9. Remount on the LH and RH side the bumper- and inside bumper parts.
10. Bosal cannot be held responsible for any defects in the product caused by fault or by any injudicious use whatever of the user or a person he is liable for. (sect. 185, art. 2 N.B.W.)

024261 DESCRIPTION DU MONTAGE

1. Séparer les différents éléments d'attelage. Enlever le mastic de protection autour des points de fixation.
2. Démontez à gauche et à droite les parties du pare-chocs et les parties du pare-chocs intérieur.
3. Monter les contre plaques "1" au niveau des trous "A" au dessous des longerons du châssis et les entretoises "2" **dans** les longerons du châssis à l'aide des 4 boulons M12x140 et des écrous.
4. Percer au niveau des trous "B" un trou à travers les longerons du châssis au \varnothing 12 mm. Utiliser la contre plaque "1" et l'entretoise "2" comme un gabarit de perçage.
5. Démontez le tout et percez les trous "B" au \varnothing 13 mm.
6. Mettre au niveau des trous "A" et "B" les contre plaques "3" **sur** le dessus des longerons du châssis, les entretoises "2" **dans** les longerons du châssis, les contre plaques "1" et la traverse au dessous du châssis et les monter à l'aide des 6 boulons M12x140, des rondelles plates, des rondelles grower et des écrous.
7. Monter la boule à l'aide des 2 boulons M12x70 (10.9), des rondelles plates et des écrous freins.
8. Fixer l'attelage. Bloquer l'ensemble de la boulonnerie aux couples de serrage suivants:
M12 - 79 Nm
M12 (10.9) - 117 Nm
Il est conseillé de vérifier le serrage de toute la boulonnerie après 1000 Km de traction.
9. Remonter à gauche et à droite les parties du pare-chocs et les parties du pare-chocs intérieur.
10. Bosal décline toute responsabilité concernant des défauts éventuels de cet attelage qui seraient causés par une mauvaise utilisation. Seul l'utilisateur est responsable (art 185 lid 2 NBW).

024261 INSTRUCCIONES DE MONTAJE

1. Sacar las piezas y el material de sujeción incluidos en el gancho de remolque. Si procede, retirar el pegamento existente en los puntos de sujeción.
2. Desmontar a la izquierda y a la derecha las piezas del parachoques y del parachoques interior.
3. Montar las contrachapas "1" en los orificios "A" en la parte inferior de los largueros del chasis y los tubos distanciadores "2" **dentro de** los largueros del chasis por medio de 4 pernos M12x140 y tuercas.
4. Taladrar en el sitio donde se encuentran los orificios "B" un orificio a través de los largueros del chasis con un diámetro de 12 mm utilizando la cubrejunta de apriete "1" y el tubo distanciador "2" como plantilla para el taladrado.
5. Desmontar el conjunto y agrandar los orificios "B" hasta \varnothing 13 mm.
6. Colocar en los orificios "A" y "B" las cubrejuntas de apriete "3" **sobre** la parte superior de los largueros del chasis, los tubos distanciadores "2" **dentro de** los largueros del chasis, las cubrejuntas de apriete "1" y el gancho inferior en la parte inferior del chasis y montar el conjunto por medio de 6 pernos M12x140, anillos de carrocería, aros elásticos y tuercas.
7. Montar la bola por medio de 2 pernos M12x70 (10.9), arandelas y tuercas autoblocantes (cl. 10).
8. Fijar el gancho de remolque. Atenerse aquí a los siguientes pares de apriete:
M12 - 79 Nm
M12 (10.9) - 117 Nm
Cada 1000 km de uso es necesario comprobar las conexiones del perno (según los pares de apriete dados).
9. Montar de nuevo a la izquierda y a la derecha las piezas del parachoques y del parachoques interior.
10. Bosal no asume responsabilidad de ningún tipo por defectos en el producto causados por o debidos a un uso imprudente, tanto por parte del usuario como de cualquier persona bajo su responsabilidad (art. 185, párrafo 2 N.B.W. (Código Civil Holandés)).

024261 MONTAGEVEJLEDNING

1. Fjern de dele og monteringsmaterialer der sidder på trækkrogen. Eventuelt kit på fastgørelsespunkterne fjernes.
2. Afmonter til venstre og højre kofangeren og de indre kofangerdele.
3. Montér spændestykkerne "1" ved hullerne "A" på undersiden af chassisbjælkerne og afstandsbøsningerne "2" i chassisbjælkerne med 4 bolte M12x140 og møtrikker.
4. Bor ved hullerne "B" et hul gennem chassisbjælkerne på \varnothing 12mm. Brug hertil spændestykke "1" og afstandsbøsning "2" som boremodel.
5. Afmonter det hele, og bor hullerne "B" på \varnothing 13 mm.
6. Anbring ved hullerne "A" og "B" spændestykkerne "3" **på** oversiden af chassisbjælkerne, afstandsbøsningerne "2" i chassisbjælkerne, spændestykkerne "1" og underkrogen på undersiden af chassiset, og monter det hele med 6 bolte M12x140, karrosseringe, fjederskiver og møtrikker.
7. Montér kuglen med 2 bolte M12x70 (10.9), planskiver og selvvlåsende møtrikker (kl.10).
8. Fastgør trækkrogen. Følgende momenter skal iagttages:
M12 - 79 Nm
M12 (10.9) - 117 Nm
Det er nødvendigt at efterspænde møtrikken efter ca. 1000 km.
9. Montér til venstre og højre kofangeren og de indre kofangerdele på ny.
10. Bosal kan ikke gøres ansvarlig for mangler ved produktet, der er opstået som følge af skyld eller ukyndig anvendelse af brugeren eller en person som han er ansvarlig for (§ 185, stk. 2 N.B.W. (hollandsk privatret)).

024261 MONTERINGSVEILEDNING

1. Fjern vedlagte deler og festemateriell fra tilhengerfestet. Fjern eventuelt kitt som måtte befinne seg på festepunktene.
2. Demonter ytre og indre støtfangerdeler på venstre og høyre side.
3. Monter motplatene "1" ved hullene "A" på undersiden av understellsbjelkene og avstandshylsene "2" i bjelkene ved hjelp av 4 skruer M12x140 og mutre.
4. Bor hull med diameter 12 mm gjennom understellsbjelkene ved hullene "B". Bruk motstykket "1" og avstandshylsen "2" som mal for dette borearbeidet.
5. Demonter det hele og bor opp hullene "B" til en diameter på 13 mm.
6. Plasser ved hullene "A" og "B" motstykkene "3" **på** oversiden av understellsbjelkene, avstandshylsene "2" i understellsbjelkene, motstykkene "1" og underfestet på undersiden av understellet, og ferdigmonter det hele ved hjelp av 6 skruer M12x140, karosseriskiver, fjærskiver og mutre.
7. Monter trekk-kula ved hjelp av 2 skruer M12x70 (10.9), underlagsskiver og selvvlåsende mutre (kl.10).
8. Fest tilhengerfestet. Bruk i den forbindelse følgende tilstrammingsmomenter:
M12 - 79 Nm
M12 (10.9) - 117 Nm
Det er nødvendig å etterstramme boltforbindelsene etter ca. 1000 km (i henhold til de oppgitte tilstrammingsmomentene).
9. Monter ytre og indre støtfangerdeler tilbake på plass på venstre og høyre side.
10. Bosal kan ikke stilles ansvarlig for noen mangel ved produktet som kan forårsakes av skjødesløs eller ukyndig bruk. Ansvar er brukerens eget (paragraf 185, ledd 2 i den nederlandske sivilrettslige lovboken).

024261 MONTERINGSINSTRUKTION

1. Packa upp monteringssatsen och kontrollera innehållet mot detaljbeskrivning. Om det behövs tag bort underredsmassa runt monteringspunkterna i bagageutrymmet och under bilen.
2. Demontera till höger och vänster kofångarens och innanmätets delar.
3. Montera motbrickorna "1" vid hålen "A" mot chassisbalkarnas undersida och distansbussningarna "2" i chassisbalkarna med 4 skruvar M12x140 och muttrar.
4. Borra vid hålen "B" ett hål genom chassisbalkarna till \varnothing 12 mm. Använd härvid motskenan "1" och distansbussningen "2" som bormall.
5. Demontera det hela och borra ut hålen "B" till \varnothing 13 mm.
6. Placera vid hålen "A" och "B" motskenorna "3" **på** chassisbalkarnas ovansida, distansbussningarna "2" i chassisbalkarna, motskenorna "1" och underkroken mot chassis undersida och montera det hela med 6 skruvar M12x140, breda planbrickor, fjäderbrickor och muttrar.
7. Montera kulan med 2 skruvar M12x70 (10.9), planbrickor och självlåsende muttrar (kl.10).
8. Montera dragkroken. Spänn med momentnyckel enligt följande:
M12 - 79 Nm
M12 (10.9) - 117 Nm
Det är nödvändigt att dra åt bultarna igen efter ungefär 1000 km körning (enligt angivna momentangivelser).
9. Sätt till höger och vänster tillbaka kofångarens och innanmätets delar.
10. Bosal kan inte ställas till ansvar för fel på produkten som orsakats av användaren eller genom omdömeslöst bruk av produkten av användaren eller en person som han bär ansvar för (art. 185, paragraf 2 i den nederländska civilrättsbalken).