

Fitting instructions

Make: Ssang Yong

Rexton; 2006->

Type: 4848

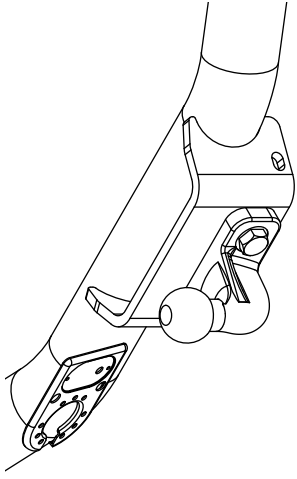

Couplingsclass: A50-X



94/20/EC



e11 00-6491

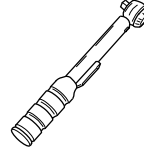

0km



+

1000km





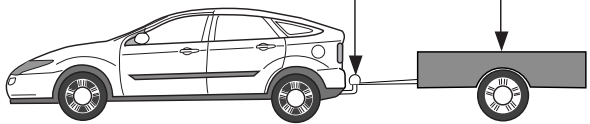

Max. mass trailer : 3500 kg

Max. vertical load : 140 kg



D-Value: 15,3 kN

	8.8
	10.9
	10

© 484870/22-10-2007/1

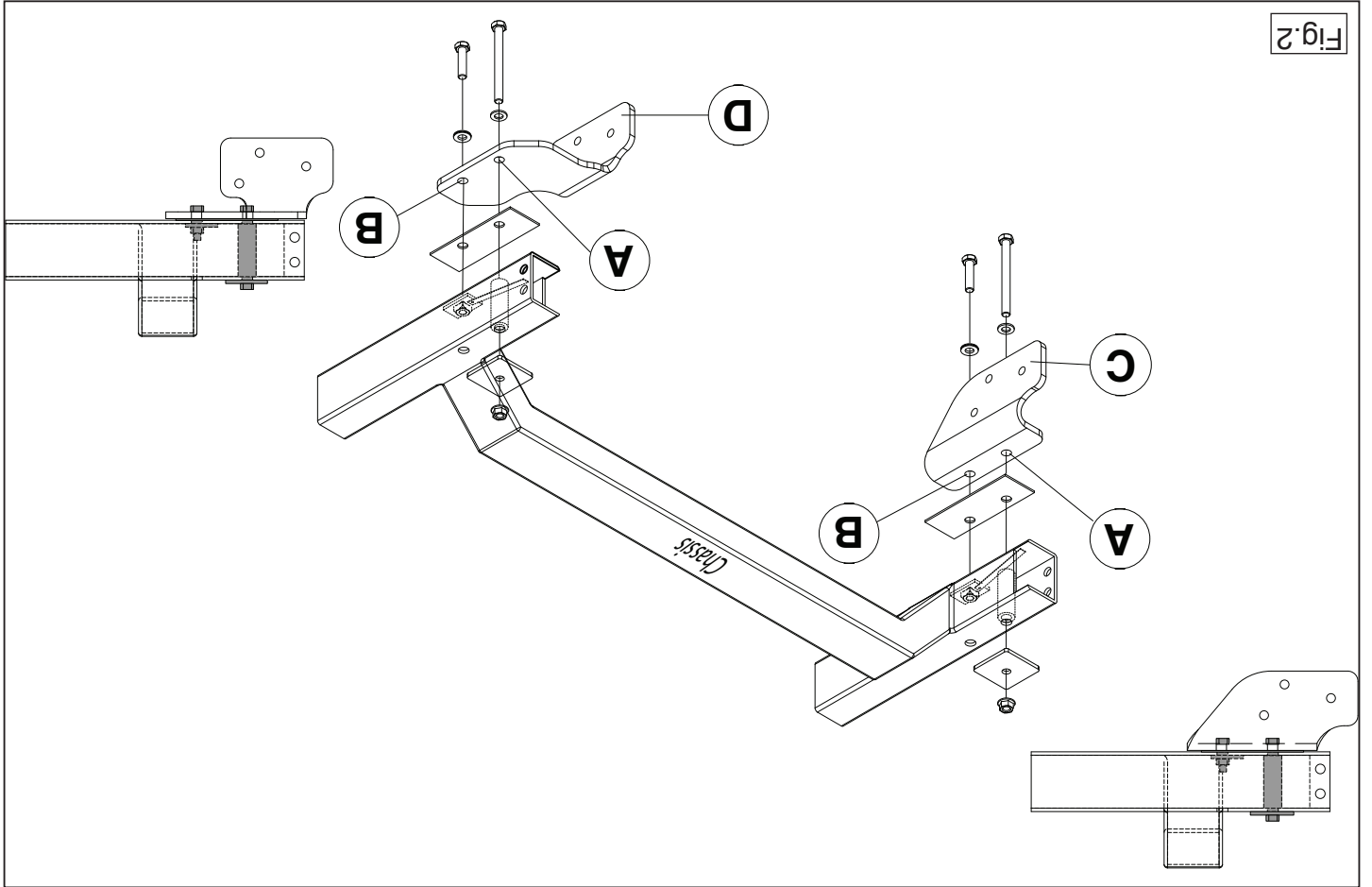
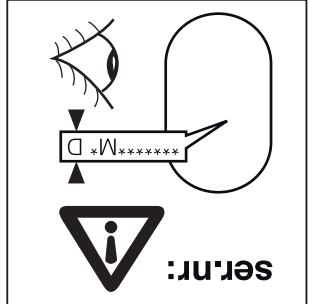
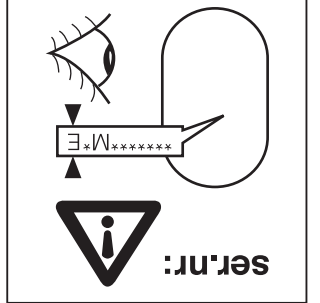
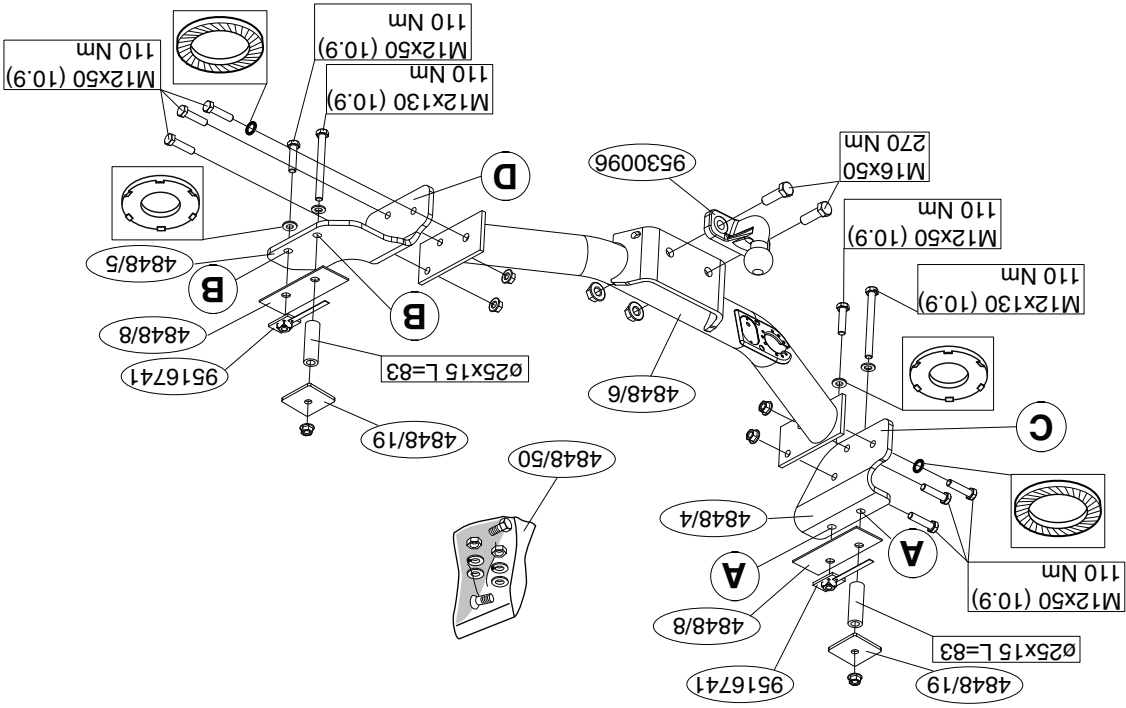
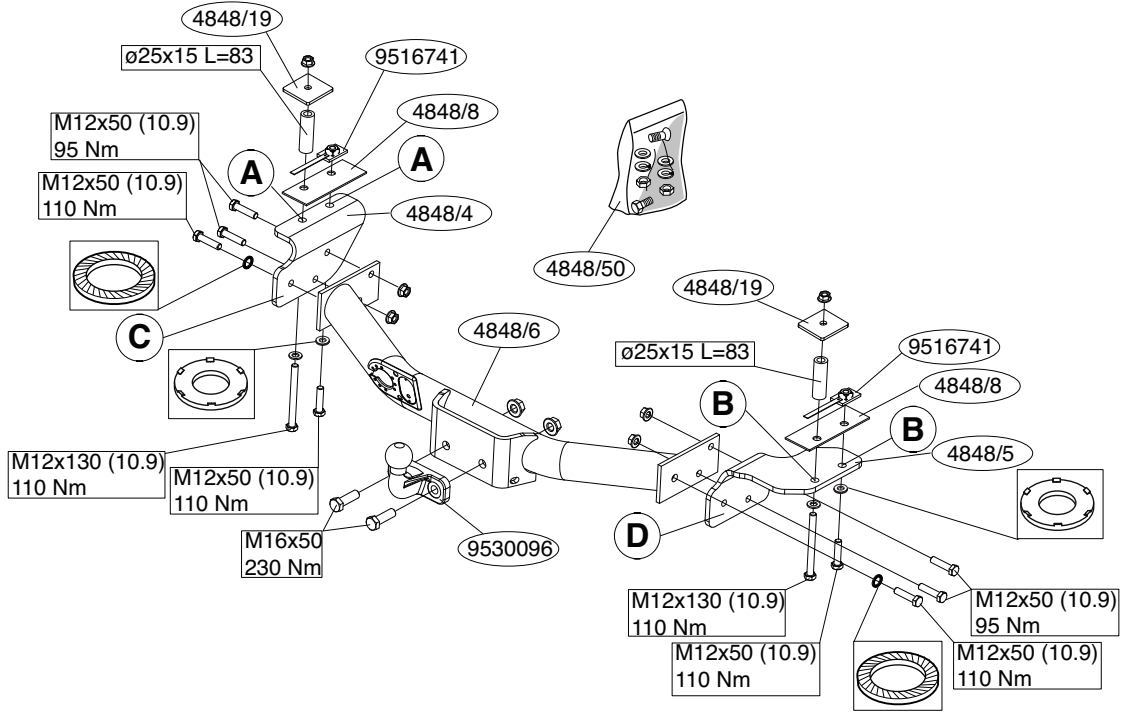
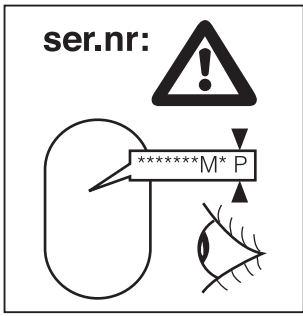

Fig.2





© 484870/22-10-2007/3

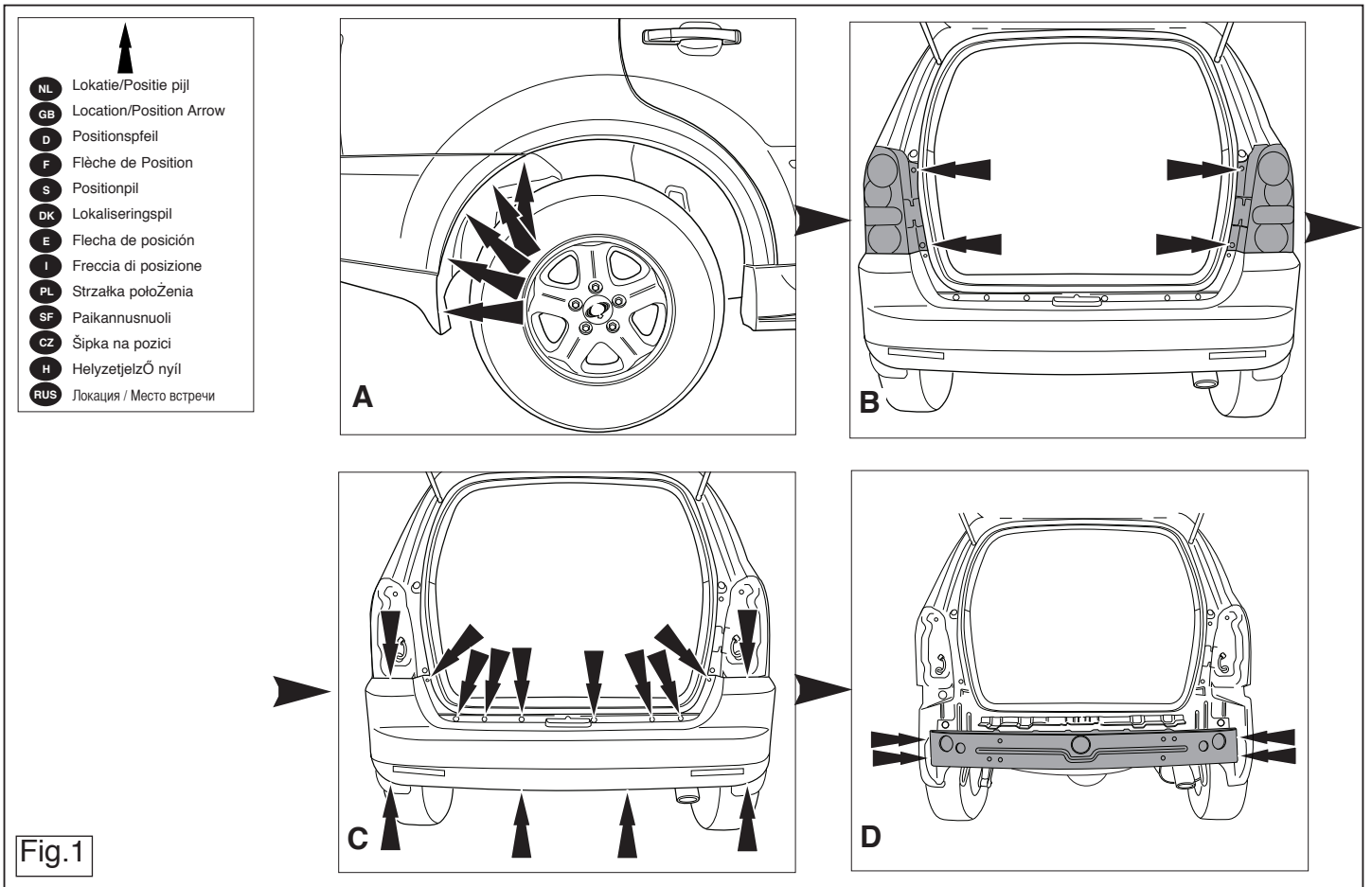

Fig.1

© 484870/22-10-2007/12

GB FITTING INSTRUCTIONS:

Before you start the fitting you must check the type plate to determine which sketch, in the fitting instruction, is applicable.
Please note: it is recommended that the power supply be prepared before fitting the towbar.

1. Remove the rear-light units. See figure 1.
2. Remove the bumper and the steel buffer beam from the vehicle. See figure 1.
3. Fit side plate C at points A, hand-tight. See figure 2.
4. Fit side plate D at points B, hand-tight. See figure 2.
5. Replace the steel buffer beam.
6. Fit the bumper.
7. Fit the rear-light units.
8. Fit the member section between the sideplates.
9. Fit the two hole flange ball.
10. Tighten all nuts and bolts to the torque indicated in the table.

For dismantling and fitting the vehicle parts, see the site handbook
For fitting instructions and attachment method, see drawing

NOTE:

* Should this installation process entail the cutting of the bumper – con-formation MUST be obtained by the installation engineer of the customer's acceptance prior to completion. Brink International do not accept responsibility for any matters arising as a result of this miscommunication.

- * The dealer should be consulted for possible necessary adjustment(s) "of the vehicle".
- * Remove the insulating material from the contact area of the fitting points.
- * Consult your dealer for the maximum tolerated pull weight and ball hitch pressure of your vehicle.

NL MONTAGEHANDLEIDING:

Voordat u met de montage begint dient u op het typeplaatje te kijken welke schets, in de handleiding, van toepassing is.
Attentie: het is raadzaam om de stroomvoorziening voor te bereiden voordat de trekhaak wordt gemonteerd.

1. Demonteer de achterlicht units. Zie figuur 1.
2. Demonteer de bumper inclusief de stalen stootbalk van het voertuig. Zie figuur 1.
3. Monteer zijplaat C t.p.v. de punten A handvast. Zie figuur 2.
4. Monteer zijplaat D t.p.v. de punten B handvast. Zie figuur 2.
5. Herplaats de stalen stootbalk.
6. Monteer de bumper.
7. Monteer de achterlicht units.
8. Monteer het balkgedeelte tussen de zijplaten.
9. Monteer de twee gats fietskogel.
10. Draai alle bouten en moeren overeenkomstig tabel vast.

Raadpleeg voor demontage en montage van voertuig onderdelen het werklkaats handboek.

Raadpleeg voor montage en bevestigingsmiddelen de schets.

BELANGRIJK:

- * Voor eventueel noodzakelijke aanpassing(en) "van het voertuig" dient men de dealer te raadplegen.
- * Indien op de bevestigingspunten een bitumen of anti-dreunlaag aanwezig is, dient deze verwijderd te worden.
- * Voor de max. toegestane massa, welke uw auto mag trekken, dient u uw dealer te raadplegen.
- * Bij het boren dient men er zorg voor te dragen, dat electriciteits-, rem- en brandstofleidingen niet worden geraakt.
- * Verwijder "indien aanwezig" de plastic dopjes uit de punttasmoeren.
- * Deze handleiding dient na montage bij de voertuigpapieren gevoegd te worden.

- * Do not drill through electrical-, brake- or fuellines.
- * Remove (if present) the plastic caps from the spot welding nuts.
- * This fitting instruction has to be enclosed in the vehicle documents after fitting the towbar.

D MONTAGEANLEITUNG:

Vor Beginn des Einbaus ist anhand der Typplakette der Anhängerkupplung festzustellen welches Bild in der Einbauanleitung maßgebend ist.
Achtung: Vor der Montage der Anhängervorrichtung sollte die Stromversorgung vorbereitet werden.

1. Die Rücklichter abmontieren. Siehe Abbildung 1.
2. Die Stoßstange einschließlich des stählernen Stoßbalkens vom Fahrzeug abmontieren. Siehe Abbildung 1.
3. Die Seitenplatte C bei den Punkten A halbfest montieren. Siehe Abbildung 2.
4. Die Seitenplatte D bei den Punkten B halbfest montieren. Siehe Abbildung 2.
5. Den stählernen Stoßbalken wieder einsetzen.
6. Die Stoßstange montieren.
7. Die Rücklichter befestigen.
8. Den Trägerteil zwischen die Seitenplatten montieren.
9. Die 2-Loch-Flansch-Kugel montieren.
10. Alle Schrauben und Muttern gemäß den Angaben in der Tabelle festdrehen.

Für die Demontage und Montage von Fahrzeugteilen das Werkstatt-Handbuch zu Rate ziehen.

Für die Montage und die Befestigungsmittel die Skizze zu Rate ziehen.

HINWEISE:

- * Für (eine) eventuell erforderliche Anpassung(en) "des Fahrzeugs" ist der Händler zu Rate zu ziehen.
- * Im Bereich der Anlageflächen muß Unterbodenschutz, Hohlraumkonservierung (Wachs) und Antiröhnmateriale entfernt werden.

1. Távolítsa el a hátsó világítótesteket.
2. Távolítsa el a járműre az ütközőt és az acél ütközőrudat.
3. Szerelje fel a C oldalsó lemezt a A-val jelölt pontokra, majd szorítsa meg kézzel. Lásd az ábrát 2.
4. Szerelje fel a D oldalsó lemezt a B-val jelölt pontokra, majd szorítsa meg kézzel. Lásd az ábrát 2.
5. Helyezze vissza az acél keresztrudat.
6. Helyezze fel az ütközőt.
7. Helyezze fel a hátsó világítótesteket.
8. Helyezze fel a rúdelemet az oldallemezek közé.
9. Illessze fel a két lyukú peremgömböt.
10. Szorítsa be az összes anyát és csavart a táblában feltüntetett csavaronyomatékig.

A szétszerelés és a jármű alkatrészek összeillesztése érdekében, lásd a munkahelyi kézikönyvet.

Az összeillesztési utasítás és a csatlakozási eljárás érdekében, lásd a rajzot.

FONTOS

- * Amennyiben a gépkocsin módosításra van szükség, kérjünk felvilágosítást kereskedőnkétől.
- * Amennyiben a csatlakozási pontok bitumennel, vagy zajszőkcenté anyaggal van bevonva, ezeket távolítsuk el.
- * A jármű által maximálisan vontatható megengedett teher mértékéről tájékozódjunk kereskedőnkénél.
- * **Fúrás során ügyeljünk arra, hogy elkerüljük az elektromos, a fém- és az üzemanyag-vezetékeket.**
- * Amennyiben ponthegészteséssel rögzített anyákkal találkozunk, vegyük le róluk a műanyag sapkát.
- * A felszerelés után az útmutatót elrizzük a gépjármű papírjaival együtt.

RUS РУКОВОДСТВО ДЛЯ МОНТАЖА:

Перед тем, как начинать монтаж, требуется проверить табличку с типом изделия для того, чтобы определить какую именно из иллюстраций в инструкции по установке нужно использовать.

*** Vor dem Bohren prüfen, daß keine, dort eventuell vorhandene Leitungen beschädigt werden können.**

- * Alle Bohrspäne entfernen und gebohrte Löcher gegen Korrosion schützen.
- * Entfernen Sie "falls vorhanden", die Plastikkappen von den Punktschweißmuttern.
- * Für das höchstzulässige Zuggewicht und der erlaubte Kugeldruck Ihres Fahrzeugs ist Ihr Händler zu befragen.
- * Die Quetschmuttern müssen nach einem späteren lösen der Muttern gegen neue ausgetauscht werden, da ansonsten die Sicherungswirkung nicht mehr garantiert ist!

F INSTRUCTIONS DE MONTAGE:

Avant de commencer le montage veuillez vérifier la plaque signalétique de l'attelage afin de déterminer la figure correspondante dans la notice de montage.

Attention : il est conseillé de préparer l'alimentation électrique avant de monter l'attache-remorque.

1. Démonter les feux arrière. Voir la figure 1.
2. Déposer le pare-chocs du véhicule y compris la traverse en acier. Voir la figure 1.
3. Monter la plaque latérale C à l'emplacement des points A sans serrer. Voir la figure 2.
4. Monter la plaque latérale D à l'emplacement des points B sans serrer. Voir la figure 2.
5. Remettre en place le butoir en acier.
6. Mettre en place le pare-chocs.
7. Monter les feux arrière.
8. Monter la poutre entre les plaques latérales.
9. Monter la rotule à bride à deux trous.
10. Serrer tous les boulons et écrous conformément au tableau.

Pour le montage et le démontage des pièces du véhicule, consulter la notice du fabricant.

© 484870/22-10-2007/5

Внимание: Следите за тем, чтобы линии подачи горючего и перепуска воздуха после монтажа не касались деталей буксирного крюка.

1. Снять оба блока задних фар.
2. Снять бампер вместе со стальным буферным брусом автомобиля.
3. Установить боковую панель C в точках H, слегка закрепив ее. Ам. рисунок 2.
4. Установить боковую панель D в точках H, слегка закрепив ее. Вм. рисунок 2.
5. Поставить стальной буферный брус на место.
6. Установить бампер.
7. Установить оба блока задних фар.
8. Установить секцию бруса между боковыми панелями.
9. Установить фланцевый шар с 2 отверстиями.
10. Затянуть все болты и гайки в соответствии со значениями, указанными в таблице.

Для инструкций по снятию и установке деталей автомобиля, обращайтесь к руководству для работников гаражей.

Информацию о монтаже и средствах крепления вы найдете в схеме.

ВНИМАНИЕ:

- * Если потребуются изменения конструкции транспортного средства, следует посоветоваться с дилером автомобиля.
- * Если в точках прикрепления имеется слой битума или противозащитной материал, его следует удалить.
- * Сведения о максимальной массе буксируемого прицепа Вы можете получить у дилера автомобиля.
- * При сверлении следите за тем, чтобы не задеть электропроводку и линии тормозной цепи и подачи горючего.
- * Удалите (если они имеются) пластмассовые затычки из приваренных гаек.
- * После монтажа крюка следует хранить настоящее руководство в комплекте с технической документацией автомобиля.

© 484870/22-10-2007/10

Rådfør for montage og montagemidler skitsen.

BEMÆRK:

- * Kontakt forhandleren i forbindelse med eventuelle påkrævede ændring(er) på køretøjet.
- * Undervognsbehandlingen skal fjernes de steder hvor trækkeket ligger an mod bilen.
- * Kontakt Deres forhandler for oplysninger om den maksimale trækraft og det tilladte kugletryk.
- * **Vær forsigtig ikke at bore i ledninger, bremse eller benzinslange**
- * Fjern plasticpropperne "om de findes" fra de punktsvejsede møtrikker.

* DENNE MONTERINGSVEJLEDNING SKAL MEDBRINGES VED SYN.

E INSTRUCCIONES DE MONTAJE:

Antes de comenzar el montaje por favor, verifique la placa descriptiva del enganche con el fin de determinar la figura correspondiente en la reseña de montaje.

Nota importante: Asegúrese de que tras la colocación, los conductos de combustible y ventilación no toquen ninguna parte del enganche para remolque.

1. Desmontar las unidades de las luces traseras. Véase la figura 1.
2. Desmontar el parachoques inclusive el tope de acero del vehículo. Véase la figura 1.
3. Coloque la placa lateral C en los puntos A y fíjela a mano. Véase la figura 2.
4. Coloque la placa lateral D en los puntos B y fíjela a mano. Véase la figura 2.
5. Vuelva a colocar la viga de acero del parachoques.
6. Montar el parachoques.
7. Montar las unidades de las luces traseras.
8. Montar la parte de larguero entre las placas laterales.
9. Montar la bola de brida de dos orificios.
10. Apretar todos los tornillos y tuercas de acuerdo con los puntos de la tabla.

10. Serrare tutti i dadi e bulloni alle coppie di serraggio indicate in tabella.

Per lo smontaggio ed il montaggio dei componenti del veicolo consultare il manuale tecnico dell'officina.

Consultare il disegno per il montaggio ed i dispositivi di fissaggio

N.B.:

- * Per eventuali necessari adattamenti "del veicolo" si consiglia di consultare il fornitore.
- * Rimuovere lo strato di materiale isolante dai punti d'attacco.
- * Per il peso complessivo trainabile della Vostra vettura, consultate il Vostro rivenditore autorizzato.
- * **Praticando i fori, prestare attenzione a non danneggiare i cavi elettrici, i cavi del freno e i condotti del carburante.**
- * Rimuovere, se presenti, i coperchietti in plastica dai dadi di saldatura per punto.
- * Questa istruzione di montaggio deve essere allegata ai documenti del veicolo dopo l'installazione del gancio.

PL INSTRUKCJA MONTAŻU:

Przed rozpoczęciem montażu należy sprawdzić tabliczkę znamionową, żeby ustalić, który z szablonów znajdujących się w instrukcji montażowej należy wykorzystać.

Uwaga: zaleca się przygotowanie okablowania elektrycznego przed przystąpieniem do montażu haka holowniczego.

1. Zdemonstować zespół tylnych świateł. Patrz rysunek 1.
2. Zdemonstować z pojazdu zderzak wraz ze stalową belką zderzakową. Patrz rysunek 1.
3. Zamontować płytę boczną C w miejscu punktów A, bez przykręcania. Patrz rysunek 2.
4. Zamontować płytę boczną D w miejscu punktów B, bez przykręcania. Patrz rysunek 2.
5. Ponownie umieścić stalową poprzecznicę zderzakową.
6. Zamontować zderzak.

Consultar para el desmontaje y montaje de piezas del vehículo el manual de instalación de taller.

Consultar el croquis para el montaje y medios de fijación.

N.B.:

- * Para (una) eventual(es) adaptación(es) 'del vehículo' consúltese al concesionario.
- * Si en los puntos de fijación hay una capa de betún o anti-choque hay que quitarla.
- * Consulte a su concesionario para el peso máximo de tracción y la presión de la bola admitida de su vehículo.
- * **No agujerear cable de eléctrico, tubos de freno o gasolina"**
- * Retirar, si presentes, los capuchones de plástico de las tuercas de soldadura por punto.
- * Guarde estas instrucciones junto a la documentación del vehículo después del montaje del enganche.

I ISTRUZIONI PER IL MONTAGGIO:

Prima di iniziare il montaggio verificare la terghetta per determinare quale disegno, presente nelle istruzioni, è applicabile.

Attenzione: si consiglia di predisporre l'impianto elettrico prima di montare il gancio traino.

1. Smontare i gruppi dei fanali posteriori. Vedi figura 1.
2. Smontare il paraurti e la barra d'acciaio dal veicolo. Vedi figura 1.
3. Fissare manualmente la piastra laterale C in corrispondenza dei punti A. Vedi figura 2.
4. Fissare manualmente la piastra laterale D in corrispondenza dei punti B. Vedi figura 2.
5. Rimettere al suo posto la barra di acciaio
6. Montare il paraurti.
7. Montare i gruppi dei fanali posteriori.
8. Montare la traversa fra i pannelli laterali.
9. Montare la sfera flangiata a due fori.

7. Zamontować zespoły tylnych świateł.
8. Zamontować odcinek poprzecznicy pomiędzy płytami bocznymi.
9. Zamontować dwu otworową kulę z kryzą.
10. Dokręcić wszystkie śruby i nakrętki zgodnie z tabelą.

Co do montażu i montowania części pojazdu zapoznać się z podręcznikiem warsztatowym.

Co do montażu i środków montażowych zapoznać się ze schematem.

Wskazówki:

- Po przejechaniu 1000 km dokręcić wszystkie elementy skręcane.
- **Podczas ewentualnych odwiertów upewnić się czy w pobliżu nie znajdują się przewody instalacji elektrycznej, przewody hydrauliczne lub przewody paliwowe.**
- Wszystkie ubytki powłoki lakierniczej zabezpieczyć przed korozją.
- Należy wyjąć ewentualne plastikowe zaślepki w punktach przyspawanych nakrętek.
- Stosować nakrętki oraz śruby gatunkowe dostarczone w komplecie.
- Utrzymywać kulę w czystości, oraz pamiętać o regularnym jej smarowaniu.
- Hak holowniczy zarejestrować w stacji diagnostycznej.

Zastosowanie się do powyższych wskazań gwarantuje Państwu bezpieczeństwo, niezawodność i sprawność naszego wyrobu przez cały okres jego użytkowania.

SF ASENNUSOHJEET:

Ennen asennusta, selvitä tyypikilvestä, mikä asennusohjeen piirros koskee kyseistä autoa

Huomaa: on suositeltavaa tehdä virransaantivalmistelut etukäteen ennen vetokoukun asentamista.

1. Irrota takavaloyksiköt. Ks. kuva 1.
2. Irrota ajoneuvosta puskuri sekä teräksinen iskunvaimenninpalkki. Ks. kuva 1.