

Śruba M10x30-8.8 ; Bolt
 Podkł. spręż. 10,2 ; Spring Washer
 Podkł. okr. pow. 10,5 ; Plain Washer

Śruba M10x30-8.8 ; Bolt
 Podkł. spręż. 10,2 ; Spring Washer
 Podkł. okr. pow. 10,5 ; Plain Washer

Śruba M12x30-8.8 ; Bolt

Nakrętka M12 ; Nut
 Podkł. spręż. 12,2 ; Spring Washer
 Podkł. okr. 13,0 ; Plain Washer

Nakrętka M12 ; Nut
 Podkł. spręż. 12,2 ; Spring Washer
 Podkł. okr. 13,0 ; Plain Washer

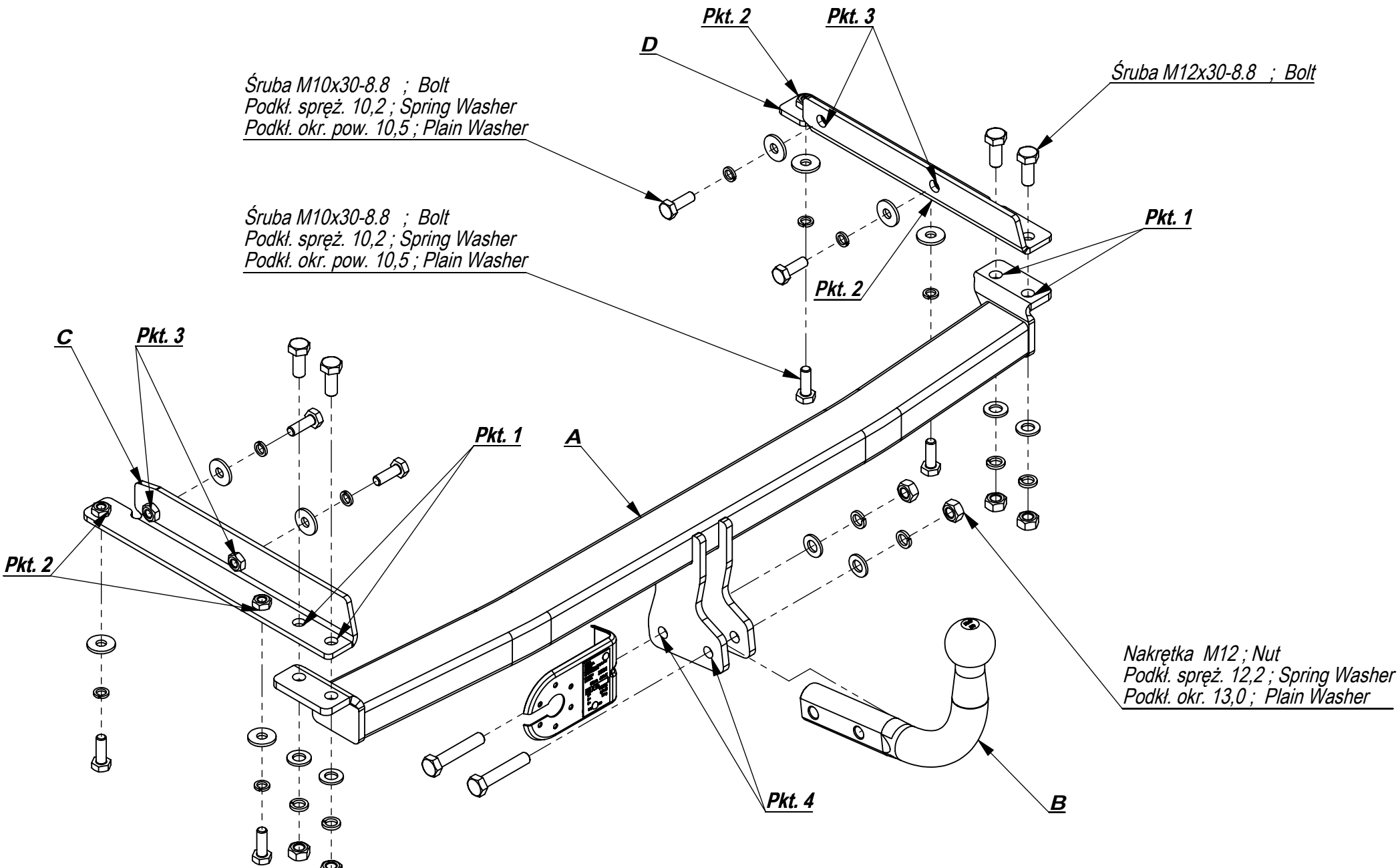

Nr katalogowy

Marka

N/031

Nissan Micra 3.5 D K12 od 02.2003 ->



96-111 Kowiesy, Chojnata 23 A
 tel. +48 46 831 73 31

Gniazdo 7-biegunowe 12V
z ruchomymi bolcami
Symbol SWW 1135-812

Oznaczenie zacisku	Zacisk do łączenia przewodów	Kolory
31	do masy pojazdu	biały, white
L	do świateł kierunku jazdy lewych	żółty, yellow
R	do świateł kierunku jazdy prawych	zielony, green
54	do świateł hamowania	czerwony, red
58L	do świateł pozycyjnych lewych	czarny, black
58R	do świateł pozycyjnych prawych	brązowy, brown
+	tylne światła przeciwmgłowe	niebieski, blue







Moment skręcający dla śrub i nakrętek (8.8)			
Torque settings for nuts and bolts (8.8)			
M8	25 Nm	M12	85 Nm
M10	55 Nm	M14	135 Nm
M16	195 Nm		

- Zdemontować zderzak.
- Opuścić tłumik.
- Odkręcić zaślepki w podłużnicach (nie będą już montowane).
- W lewą podłużnicę wsunąć element C tak, aby otwory z nakrętkami pokryły się z technologicznymi otworami, i skrócić lekko śrubami M10x30 8.8 (pkt 2 i 3).
- W prawą podłużnicę wsunąć element D tak, aby otwory z nakrętkami pokryły się z technologicznymi otworami, i skrócić lekko śrubami M10x30 8.8 (pkt 2 i 3).
- Do elementów C i D przykręcić belkę haka A i skrócić lekko śrubami M12x30 8.8 (pkt 1).
- Wyciąć fragment wzmocnienia zderzaka w jego środkowej części.
- Dokręcić wszystkie śruby z momentem według tabeli.
- Zamontować zderzak po uprzednim wycięciu jego fragmentu 75x60.
- Zamontować tłumik.
- Przykręcić kulę i blachę gniazda elektrycznego.
- Podłączyć instalację elektryczną.

NISSAN MICRA 3/5 D K-12
02/03 -
NO CAT. N/031

INSTRUKCJA MONTAŻU:
FITTING INSTRUCTION:

ZESTAW ŚRUBOWY:
FASTENING MEANS:

	-M12x70 8.8 2szt -M12x30 8.8 4szt -M10x30 8.8 8szt		- Ø 36 8szt
	-M12 6szt -M10 8szt		
	-M12 6szt -M10 8szt		
	-M12 6szt		

- Disassemble the bumper.
- Lower the damper.
- Unscrew the plugs in the metal clamps (they will not be used any more).
- Insert the element C in the left metal clamp in this way, so the holes with nuts agree with the technological holes, and screw slightly with bolts M10x30 8.8 (point 2 and 3).
- Insert the element D in the right metal clamp in this way, so the holes with nuts agree with the technological holes, and screw slightly with bolts M10x30 8.8 (point 2 and 3).
- Screw the main bar A to the elements C and D and screw slightly with bolts M12x30 8.8 (point 1).
- Cut out the fragment of the bumper reinforcement in his middle part.
- Tighten all the bolts according to the torque setting- see the table.
- Assemble the bumper after cut out his fragment 75x60.
- Assemble the damper.
- Fix the ball and electric plate.
- Connect the electric wires.

Zakład Produkcyjno Handlowo Usługowy
96-111 Kowiesy, Chojnata 23A
tel. (0-46) 831 73 31, fax 831 74 29
POLAND

Zaczepek kulowy do samochodu:

NISSAN MICRA 3/5 d K-12
02/03 -

Nr katalogowy **N/031**

KARTA GWARANCYJNA

Warunki gwarancyjne i postępowanie reklamacyjne

1. Producent zobowiązuje się do wymiany wadliwego wyrobu w okresie 12 miesięcy od daty zakupu lub 24 miesięcy od daty produkcji, w terminie 14-dniowym.
2. Wymianę wadliwego wyrobu dokonuje się w miejscu zakupu lub bezpośrednio u producenta.
3. Nie podlega reklamacji gwarancyjnej zaczepek kulowy, którego uszkodzenie nastąpiło:
 - a) wskutek wypadku,
 - b) wskutek nieprzestrzegania zasad prawidłowej obsługi, eksploatacji, konserwacji podanych w instrukcji.
4. Karta gwarancyjna bez daty sprzedaży, pieczęci sklepu lub warsztatu montującego, nie może służyć jako podstawa do reklamacji.
5. W skutek nie prawidłowego zamontowania zaczepeku.

Przeznaczenie

Zaczepek kulowy zamontowany do samochodu przeznaczony jest do holowania przyczep towarowych i turystycznych.

Warunki zamontowania

Zaczepek może być zamontowany i eksploatowany w samochodzie, który posiada właściwy stan techniczny elementów podwozia, poprzez które następuje podłączenie zaczepeku.

Elementy te nie mogą być uszkodzone mechanicznie ani poprzez działanie korozji.

WARUNKI EKSPLOATACJI.

Zaczepek posiada tabliczkę znamionową obowiązującą użytkownika w zakresie prawidłowego i bezpiecznego obciążenia.

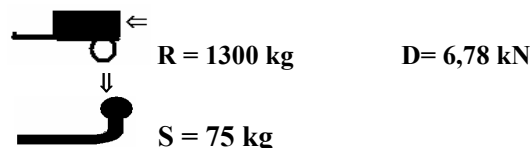

W czasie całej eksploatacji należy poszczególne elementy zaczepeku utrzymywać w należyłym stanie technicznym (właściwie dokręcone elementy złączone, całość konstrukcji zabezpieczona przed działaniem korozji).

Przyczepa musi być połączona z samochodem dodatkowym złączem o odpowiedniej wytrzymałości (łańcuch, linka z zapięciem).

UWAGA

Uszkodzenia mechaniczne zaczepeku kulowego np. w wyniku najechania, zaczepienia przeszkodę, wykluczają dalszą eksploatację zaczepeku.

Uszkodzony zaczepek kulowy nie może być naprawiany.

Sprawdzić śruby mocujące zaczepek kulowy po około 1000 km przebiegu eksploatacji.

Nacisk pionowy na kulę zaczepeku nie może przekroczyć 75 kg.

Po zamontowaniu zaczepeku kulowego należy dokonać przeglądu na stacji diagnostycznej!

data sprzedaży.....

nr rej poj

Data produkcji.....-.....
m-c rok.

.....
pieczęć sprzedawcy.

e20*94/20*0913*00